

ViClean-I 100

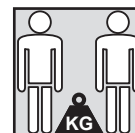

RU Руководство по эксплуатации



Контакты

Villeroy & Boch AG

Saaruferstraße

66693 Mettlach

Германия

Телефон: +49 (0) 68 64/8 10

Эл. почта: information@villeroy-boch.com

www.villeroy-boch.com

Загрузка и использование изображений с нашего сайта без письменного разрешения компании Villeroy & Boch AG запрещены.

Авторское право

Villeroy & Boch AG

Ответственность

Контент наших сайтов проходит тщательную проверку. Тем не менее, мы не гарантируем правильность, полноту и актуальность всей информации. Согласно общему законодательству, Villeroy & Boch AG несет ответственность за собственный контент, который предоставляет для пользования. Следует различать собственный контент и ссылки на контент, предоставляемый другими поставщиками. В случае получения нами информации о том, что контент, доступный по ссылкам, может стать основанием для привлечения к гражданской или уголовной ответственности, эти ссылки будут удалены.



Словесный товарный знак и логотип Bluetooth® являются зарегистрированными товарными знаками, права на которые принадлежат Bluetooth SIG. Использование их компанией Villeroy & Boch AG осуществляется согласно условиям лицензии. Другие товарные знаки и торговые названия являются собственностью их соответствующих владельцев.



Этот продукт соответствует всем критериям, соблюдение которых необходимо для получения знака CE. Заявление о соответствии можно получить в компании Villeroy & Boch AG по запросу.

Оглавление

1	Общие сведения.....	4
1.1	Используемые обозначения	4
1.2	Целевые группы	5
1.3	Гарантия	5
2	Безопасность.....	7
2.1	Использование по назначению	7
2.2	Прогнозируемое использование не по назначению	7
2.3	Общие указания по безопасности	7
3	Технические характеристики.....	12
4	Описание изделия.....	14
5	Управление.....	17
5.1	Приложение ViClean-I 100	18
5.2	Душ для ягодиц	18
5.3	Женский душ	21
5.4	Настройка душевой лейки	24
5.5	Стоп	24
5.6	Объем подачи воды	25
6	Эксперт-режим.....	26
6.1	Настройка температуры воды	26
6.2	Ручная очистка душевой лейки	26
6.3	Подключение ViClean-I 100 к пульту дистанционного управления	28
6.4	Сброс настроек на ViClean-I 100	28
7	Смена батареек.....	29
8	Обслуживание и уход.....	31
8.1	Общие указания по уходу	31
8.2	QuickRelease	33
9	Устранение неисправностей.....	35
10	Утилизация.....	39

1 Общие сведения

Перед использованием изделия внимательно прочитайте руководство по эксплуатации. Храните руководство по эксплуатации в доступном месте. После монтажа проверьте изделие на предмет повреждений.

1.1 Используемые обозначения

Указания по технике безопасности



Предупреждение!

Предупреждение о потенциальной опасности.

Риск получения серьезной травмы или летального исхода.



Осторожно!

Предупреждение о возможной опасной ситуации.

Риск получения легкой травмы и повреждения изделия.



Указание!

Рекомендации по эксплуатации и другая полезная информация.

Указания по выполнению действий

Действия для выполнения представлены в виде пронумерованных списков. Порядок выполнения действий необходимо соблюдать.

Пример: 1. Действие
 2. Действие

Результат выполнения действий отображается следующим образом.

Пример: ⇒ Стрелка
 ⇒ Стрелка

Перечисления

Перечисления с произвольной очередностью элементов приводятся в виде маркированного списка.

Пример: • Элемент 1
 • Элемент 2

1.2 Целевые группы

Целевыми группами данного руководства по эксплуатации являются пользователи описываемого в нем продукта.

Пользователи:

Детям от 8 лет и лицам с ограниченными физическими, сенсорными или умственными способностями, недостаточным опытом или знаниями разрешается пользоваться изделием только под присмотром или в том случае, если их научили правильно пользоваться им и они осознают связанные с этим риски. Детям запрещено играть с изделием.



Предупреждение!

Не оставляйте детей без присмотра во время осуществления ими очистки и обслуживания изделия.

1.3 Гарантия

Ваш новый унитаз-биде ViClean-I 100 разработан и изготовлен с особой тщательностью и повышенным вниманием к каждой детали. Это изделие сочетает в себе высокое качество, красоту и долговечность. В подтверждение этого мы не только даем вам наше слово, но и предоставляем гарантию на период 24 месяца.

Гарантия не действует в следующих случаях:

- Повреждение или утеря в результате возникновения чрезвычайной ситуации, такой как пожар, землетрясение, наводнение, ураган или другое воздействие, например, загрязнение окружающей среды, повреждение газом (сероводородным газом), повреждение солью и колебания напряжения
- Повреждение или утеря во время установки, если она производится без соблюдения условий руководства по установке
- Повреждение или утеря в результате использования не по назначению, неправильного использования, несоблюдения условий руководства по эксплуатации или некорректного обслуживания изделия, а также отсутствия его обслуживания, что противоречит условиям руководства по эксплуатации
- Повреждение или утеря изделия в результате проведения в нем изменений или его разрушения
- Повреждение или утеря в результате образования пятен от воды, отложений или присутствия чужеродных тел, содержащихся в водной системе
- Повреждение или утеря по причине недостаточно качественной воды в регионе использования изделия
- Повреждение или утеря в результате некорректной установки или некорректного демонтажа после установки
- Повреждение или утеря по причине опасности окружающей среды
- Повреждение или утеря в результате постороннего воздействия (например, деформации крышки)
- Повреждение или утеря по вине животных или насекомых

-
- Повреждение или потеря изделия в результате его замораживания
 - Повреждение или потеря в результате непостоянного электроснабжения (напряжения, частоты) и электромагнитных волн, возникающих вне изделия (например, по причине ненадлежащей работы высоковольтной линии электропередач или вспомогательных устройств)
 - Повреждение или потеря в результате потери мощности в батарейках
 - Повреждение или потеря в результате износа (например, сливного клапана, фильтра, уплотнительного кольца или уплотнительной прокладки)

2 Безопасность

2.1 Использование по назначению

Изделие представляет собой электрическую систему класса I и должно быть подключено к системе заземления. Его можно использовать исключительно в сухой среде. В случае эксплуатации изделия в ванной комнате помещение должно проветриваться в достаточной мере. Поэтому рекомендуем установить в нем вытяжной вентилятор или воздушный клапан.

Использованием по назначению также следует считать:

- соблюдение всех указаний и условий руководства по эксплуатации;
- соблюдение всех указаний и условий руководства по установке;
- использование исключительно оригинальных запчастей;
- эксплуатацию изделия исключительно внутри зданий.

Для ViClean-I 100 следует использовать исключительно свежую воду. Частицы грязи могут стать причиной засорения фильтра, труб и каналов.

2.2 Прогнозируемое использование не по назначению

Любое использование, которое отличается от указанного в пункте «Использование по назначению» или вытекает из указанного, считается использованием не по назначению.

Пользователь несет полную ответственность за повреждения в результате использования не по назначению, при этом производитель не несет абсолютно никакой ответственности.

2.3 Общие указания по безопасности

Электричество



Предупреждение!

Опасность удара током!

Контакт с токоведущими компонентами может привести к тяжелым травмам и даже летальному исходу.

- Изделие следует эксплуатировать при 220-240 В, 50 Гц и переменном токе. Установка и ремонт изделия должны осуществляться исключительно квалифицированными специалистами.
- Убедитесь в том, что во время выполнения работ линия питания отключена и приняты меры для предотвращения включения.



Предупреждение!

Опасность удара током во время чистки и обслуживания!
Контакт с токоведущими компонентами (220-240 В, 50 Гц, переменный ток) во время чистки и обслуживания может привести к тяжелым травмам и даже летальному исходу.

- Во время очистки и обслуживания следите за тем, чтобы не касаться токоведущих компонентов (220-240 В, 50 Гц, переменный ток).



Предупреждение!

Опасность удара током!

Установка или фиксация токоведущих компонентов неквалифицированными лицами может стать причиной тяжелых травм и даже летального исхода.

- Любые электрические, электромагнитные и необходимые для установки компоненты изделия (за исключением пульта дистанционного управления) должны надежно устанавливаться на унитазах согласно руководству по установке и национальным предписаниям.
- Во избежание травм и летального исхода любые компоненты под напряжением должны надежно устанавливаться на унитазах согласно руководству по установке и национальным предписаниям.

Нагрев



Предупреждение!

Опасность взрыва!

Источники тепла в непосредственной близости от унитаза или пульта дистанционного управления могут стать причиной нагрева изделия и взрыва.

- Не размещайте источники тепла в непосредственной близости от унитаза или пульта дистанционного управления.

Очистка



Предупреждение!

Не оставляйте детей без присмотра во время осуществления ими очистки и обслуживания изделия.



Осторожно!

Повреждение чистящим средством!

Контакт унитаза-биде со средствами для чистки унитазов, рН которых не является нейтральным, и хлорсодержащими, абразивными и едкими чистящими средствами, а также использование чистящих инструментов с шероховатой поверхностью могут стать причиной повреждения изделия.

- Для очистки унитаза-биде используйте исключительно воду, мягкие нейтральные моющие средства и ткани с мягкой поверхностью.
- В случае, если на унитаз-биде попали агрессивное моющее средство или дезинфицирующий очиститель, как можно быстрее смойте их чистой водой.



Осторожно!

Повреждение чистящим средством!

Возможно повреждение сиденья и крышки в результате контакта с чистящим средством.

Во время очистки следите за тем, чтобы сиденье и крышка оставались откинутыми до тех пор, пока чистящее средство не будет смыто.



Осторожно!

Повреждение водой!

Возможно повреждение пульта дистанционного управления в результате контакта с водой.

- Не окунайте пульт дистанционного управления в воду.
- Не мойте пульт дистанционного управления в посудомоечной машине.



Указание!

Для очистки сиденья унитаза используйте мягкий мыльный раствор, также следите за тем, чтобы на сиденье унитаза и петлях не оставалось влаги.

Для этого протирайте сиденье унитаза и петли мягкой тканью.

Обслуживание



Указание!

В случае неисправности изделия выключите унитаз с помощью специально предназначенного для этого переключателя (см. раздел «Описание изделия») и перекройте водоснабжение. К неисправностям, кроме прочего, можно отнести:

- Появление дыма
- Утечку воды
- Возникновение шума



Указание!

- Система отвечает требованиям класса защиты для принадлежностей I.
- Тип X, подключение с помощью специального кабеля. Во избежание опасностей при повреждении питающий кабель должен подключаться производителем, уполномоченным сервисным центром или квалифицированным специалистом.
- Все детали должны быть установлены в надлежащих местах.



Указание!

При опущенных сиденье и крышке избегайте осуществления какой-либо нагрузки на них собственным весом, противоречащей использованию по назначению, например, не становитесь на опущенное сиденье и крышку и не подпирайте их ногой.



Указание!

Потекшие батарейки следует утилизировать надлежащим образом, перед их извлечением надевайте перчатки. Избегайте контакта с кожей.

Удалите остатки с помощью ткани.



Указание!

Используйте исключительно батарейки LR03/AAA. Не используйте перезаряжаемые батарейки.

3 Технические характеристики

Категория		Описание
Модель		ViClean-I 100
Напряжение питания		220–240 В напряжение переменного тока, 50 Гц
Номинальная потребляемая мощность		960 Вт (температура воды 15±5 °С, объемный расход 500 мл/мин)
Максимальная потребляемая мощность		1344 Вт
Батарейки (2x) для пульта дистанционного управления		Тип: LR03/AAA
Унитаз	Расход промывной воды	3/4,5 л
	Диаметр выпуска	110 мм
	Выпуск	Горизонтальный выпуск
Душевые функции	Расход воды	300–520 мл/мин
	Тип	Проточный водонагреватель
	Температура воды	30–40 °С (5 температурных ступеней)
	Мощность, потребляемая нагревательным элементом	480–1344 Вт
	Предохранительное устройство	Тип АВ
	Регулируемое положение душевой лейки	5 положений
Класс защиты		IPX4
Давление воды		Мин. необходимое давление воды: 0,1 МПа (динамическое) Макс. допустимое давление воды: 1,0 МПа (статическое)
Температура воды		10–35 °С

Категория	Описание
Температура окружающей среды	15–40 °C
Габариты (длина x ширина x высота)	595 мм x 385 мм x 400 мм
Вес	32 кг

4 Описание изделия

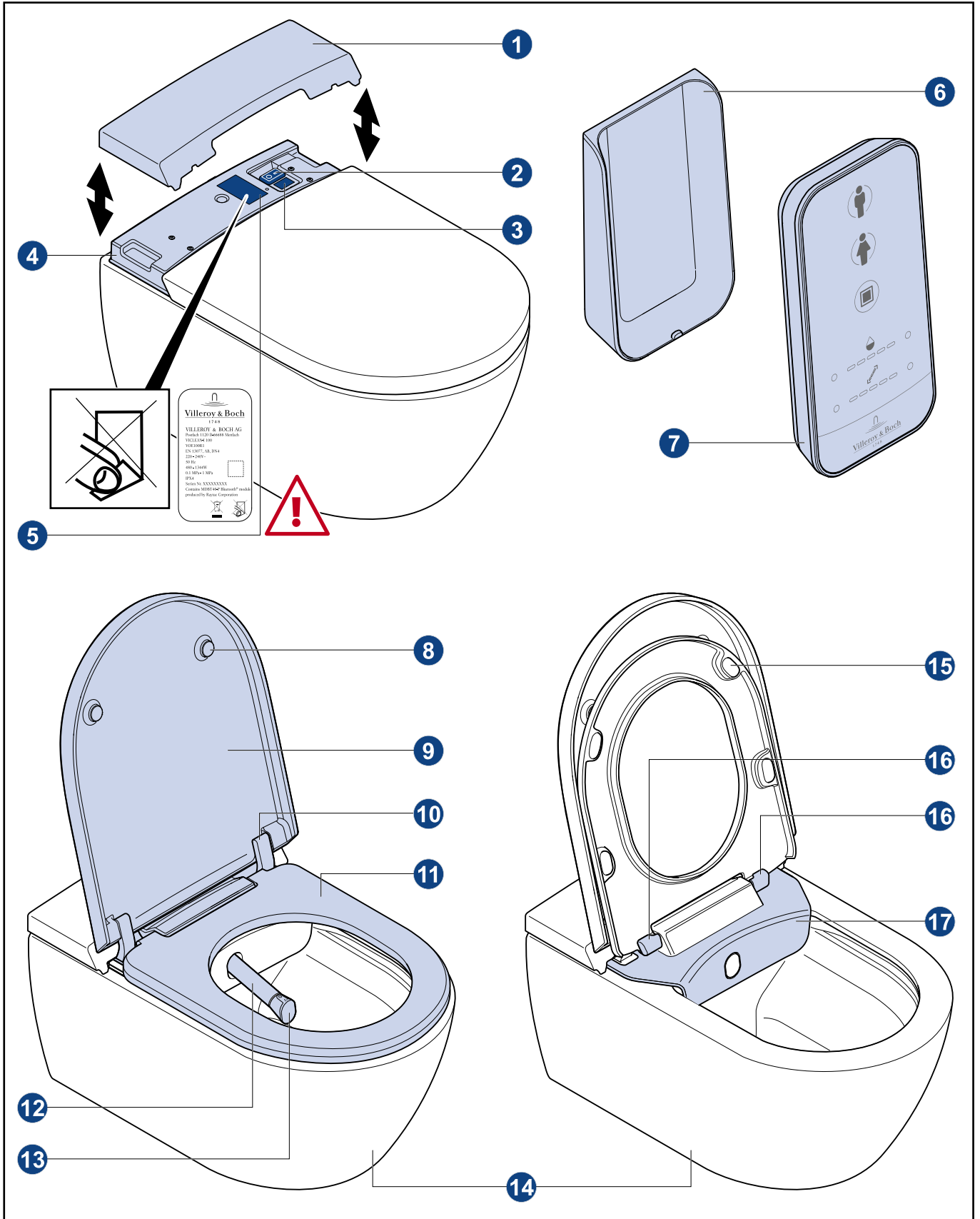

-
- | | |
|--|--------------------------|
| 1 Крышка панели управления | 10 Заглушки для петель |
| 2 Переключатель ВКЛ./ВЫКЛ. | 11 Сиденье |
| 3 Индикатор включения | 12 Душевая лейка |
| 4 Панель управления | 13 Головка душевой лейки |
| 5 Этикетка продукта с серийным номером | 14 Керамика |
| 6 Настенный держатель для пульта дистанционного управления | 15 Амортизаторы сиденья |
| 7 Дистанционное управление | 16 QuickRelease |
| 8 Амортизаторы крышки | 17 Панель |
| 9 Крышка | |

Настройки душевой лейки

Следующие настройки душевой лейки применимы как к женскому душу, так и к душу для ягодиц:

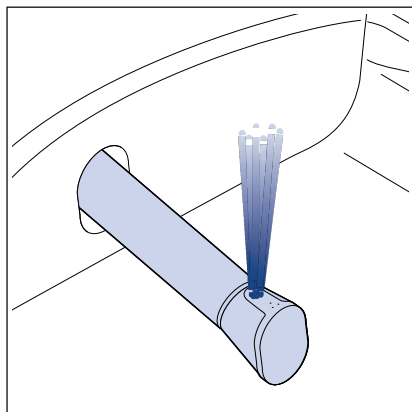

Обычный

Душ с прямой, подаваемой непрерывно струей воды

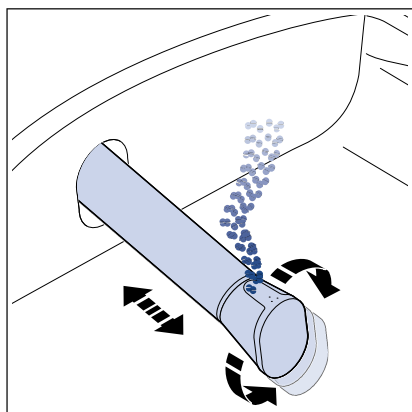

HarmonicWave

Душ с вибрирующей и вращающейся струей воды

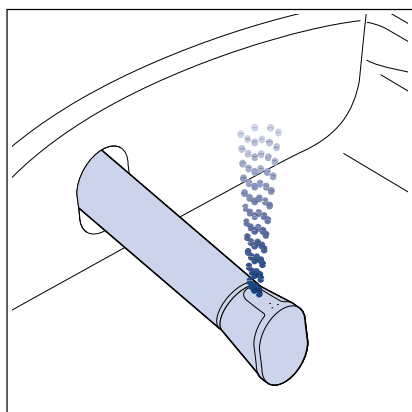

Пульсирующий массажный душ

Душ с прерывистой струей

5 Управление

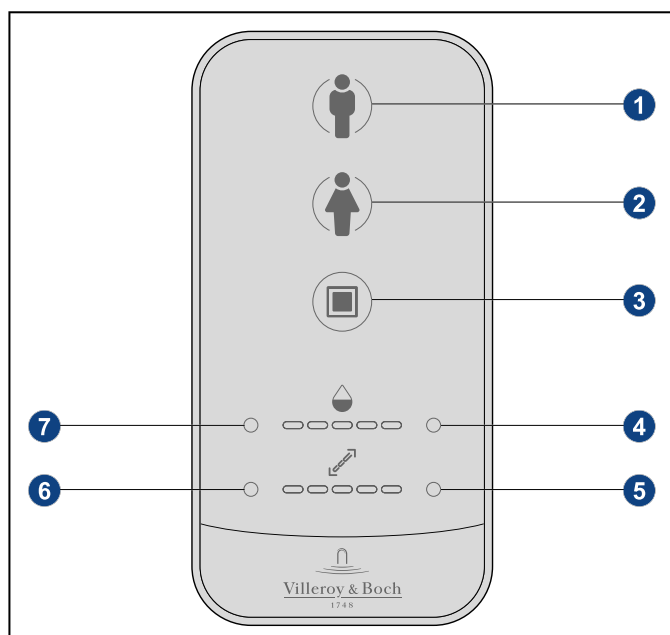

- 1 Душ для ягодиц
- 2 Женский душ
- 3 Стоп
- 4 Увеличить интенсивность подачи воды
- 5 Душевую лейку вперед
- 6 Душевую лейку назад
- 7 Снизить интенсивность подачи воды

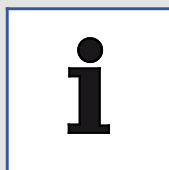

Указание!

Скачайте на ваш смартфон специальное приложение для регулирования температуры воды.



Указание!

Изделие функционирует даже в том случае, когда пользователь не сидит на унитазе.

5.1 Приложение ViClean-I 100

Приложение ViClean-I 100 превратит ваш смартфон в средство дистанционного управления, с помощью которого вы легко сможете управлять вашим ViClean-I 100 через Bluetooth-соединение.

Приложение дает возможность выбирать важнейшие базовые функции унитаза-биде и осуществлять их настройку.

Кроме дистанционного управления, приложение также предполагает осуществление настроек, например, с помощью приложения вы легко можете настроить температуру воды.

Также ваши предпочтения могут быть сохранены в вашем личном профиле.

Приложение ViClean-I 100 для Android и iOS доступно в Google Play Store и Apple App Store.

5.2 Душ для ягодиц

- Для включения душа для ягодиц с прямой струей нажмите на кнопку «Душ для ягодиц».

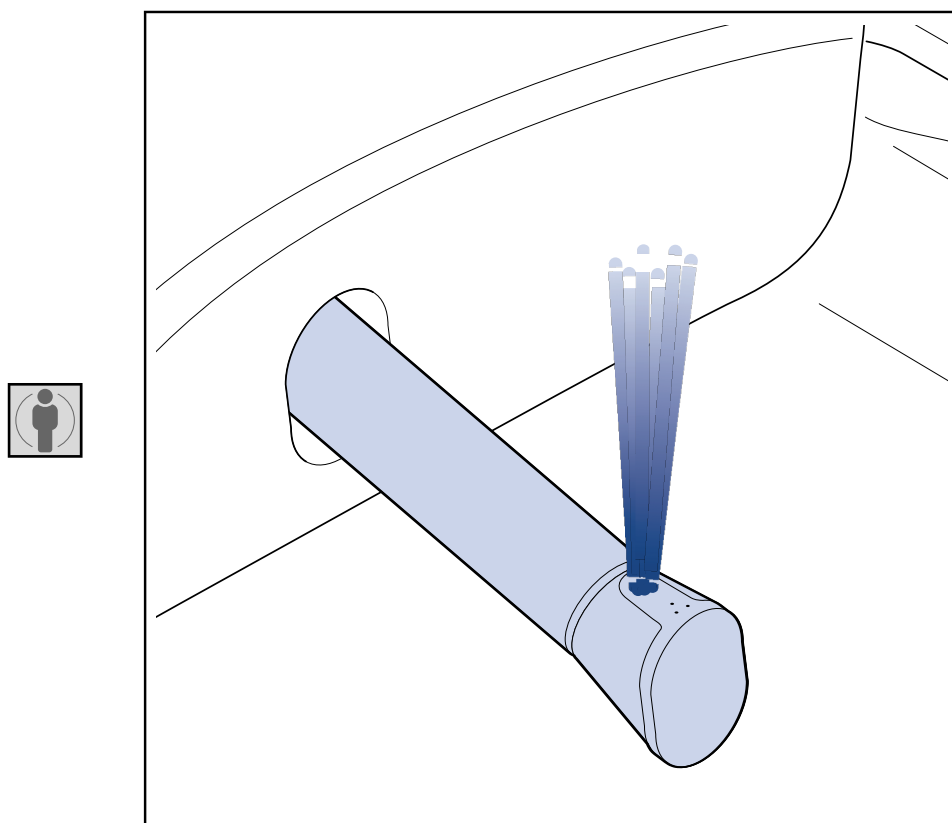

- Для включения душа для ягодиц с функцией HarmonicWave нажмите на кнопку «Душ для ягодиц» еще раз после того, как включите душ для ягодиц с прямой струей.

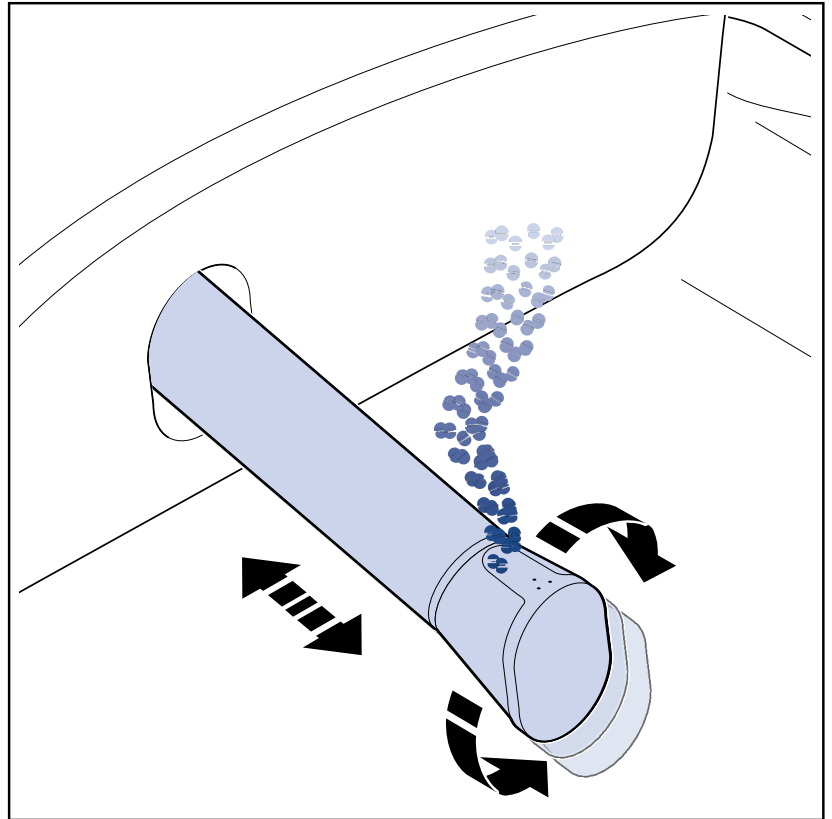

- Для включения душа для ягодиц с пульсирующей массажной струей нажмите на кнопку «Душ для ягодиц» еще раз после того, как включите душ для ягодиц с функцией HarmonicWave.

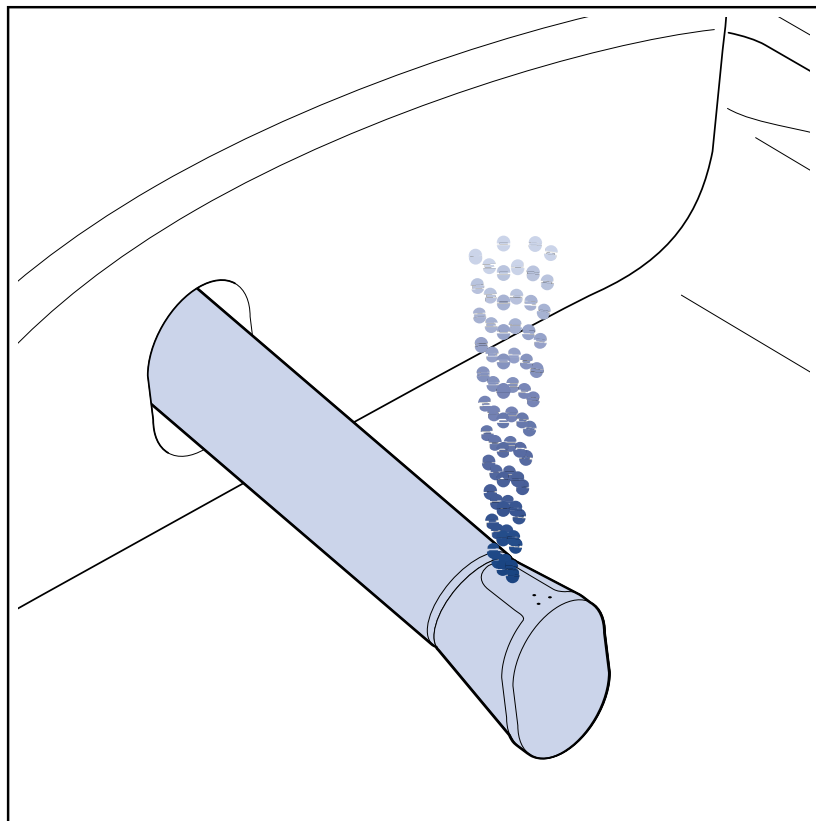

Активация функций имеет циклический характер. После четырехкратного нажатия на кнопку цикл начинается заново, при этом активируется функция, которая была выбрана вначале.



Для выключения душа для ягодич нажмите на кнопку «Стоп».

5.3 Женский душ

- Для включения женского душа с прямой струей нажмите на кнопку «Женский душ».

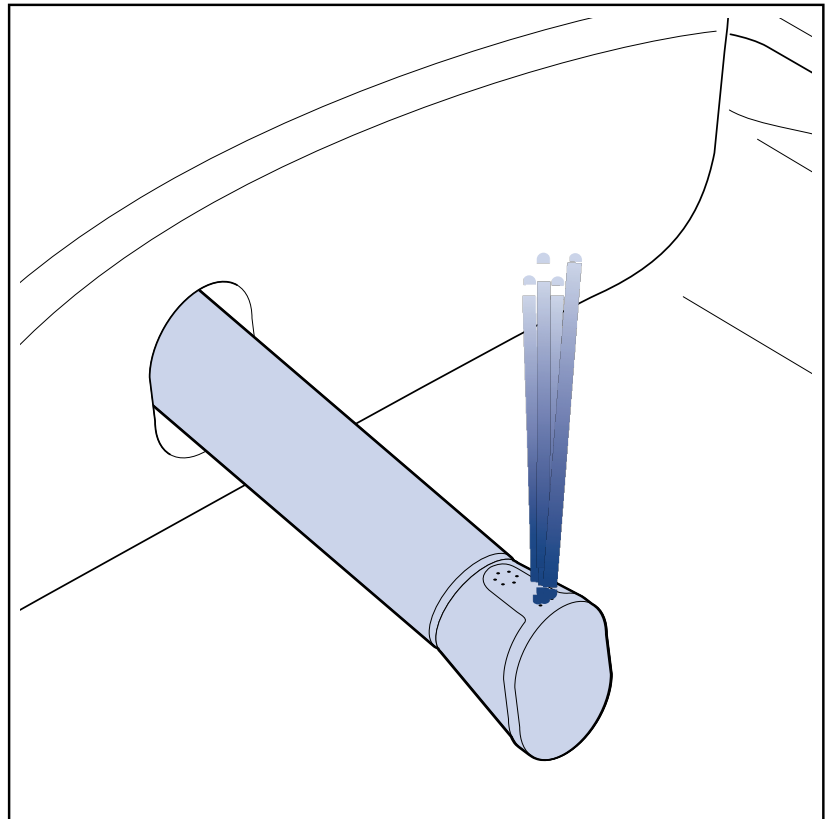

- Для включения женского душа с функцией HarmonicWave нажмите на кнопку «Женский душ» еще раз после того, как включите женский душ с прямой струей.

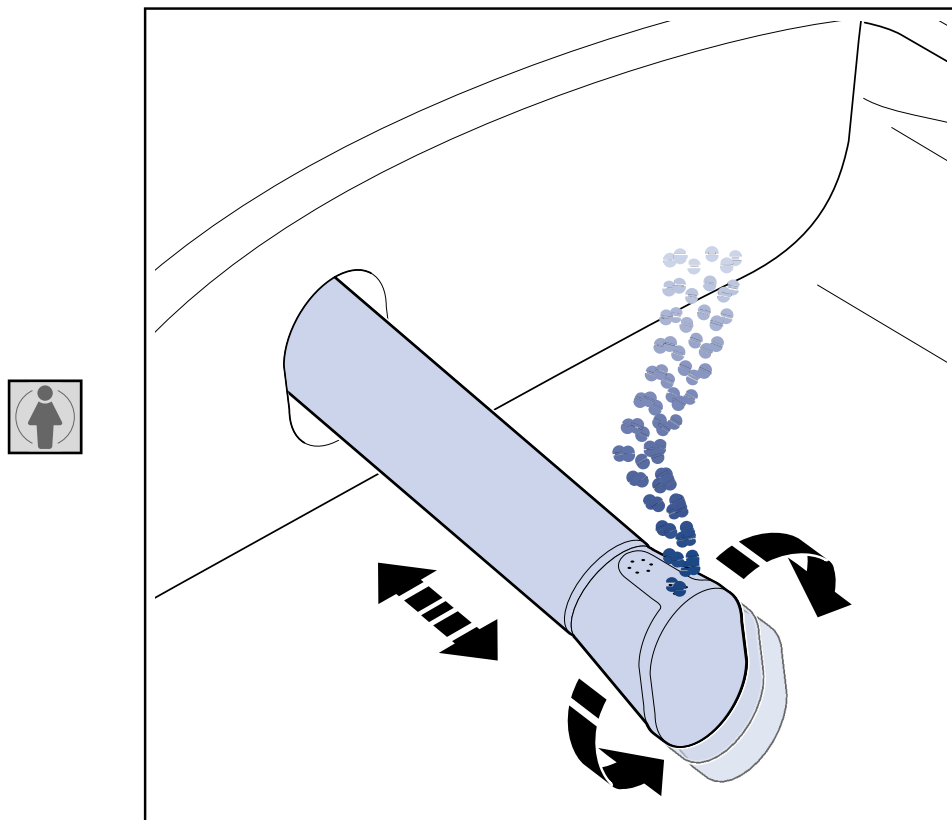

- Для включения женского душа с пульсирующей струей нажмите на кнопку «Женский душ» еще раз после того, как включите женский душ с функцией HarmonicWave.

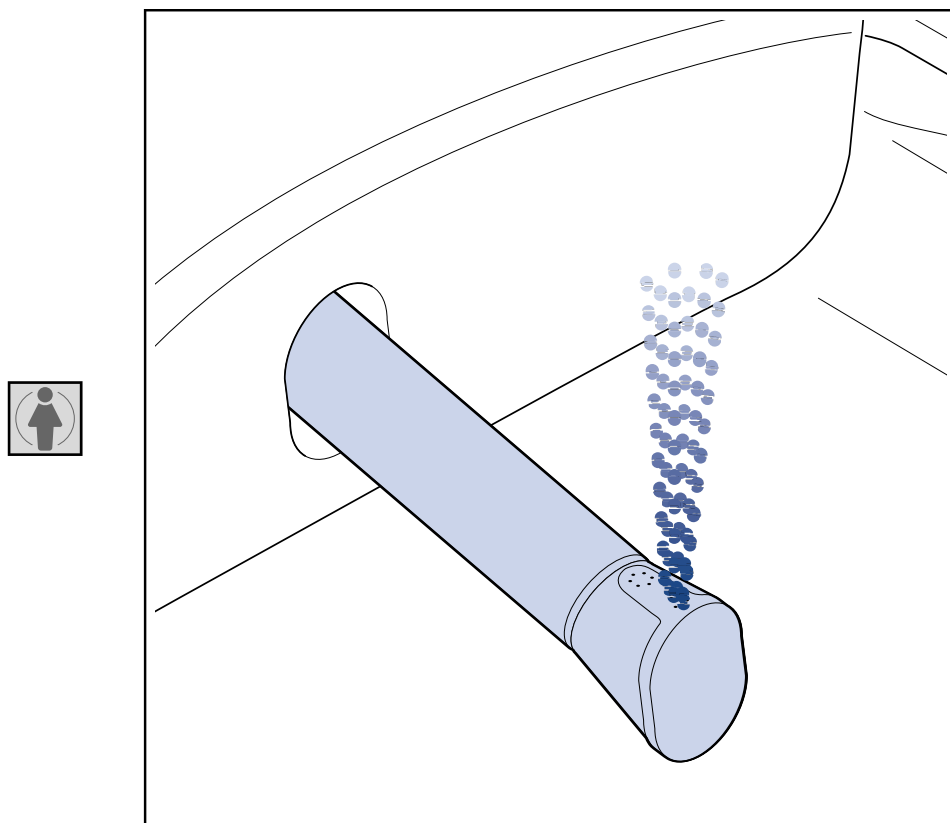

Активация функций имеет циклический характер. После четырехкратного нажатия на кнопку цикл начинается заново, при этом активируется функция, которая была выбрана вначале.



Для выключения женского душа нажмите на кнопку «Стоп».

Выключение возможно в том числе и при активированных функциях.

5.4 Настройка душевой лейки

Установите душевую лейку в нужном положении путем многократного нажатия на соответствующую кнопку.



Положение душевой лейки отобразится на светодиодном индикаторе. Душевая лейка может быть установлена в одно из пяти положений.

После нажатия на соответствующую кнопку загорается светодиодный индикатор, соответствующий установленному положению душевой лейки. Индикаторы загораются слева направо или наоборот.



Чтобы переместить душевую лейку вперед, нажмите на кнопку справа.



Чтобы переместить душевую лейку назад, нажмите на кнопку слева.

Информация о положении душевой лейки отображается на пяти расположенных рядом друг с другом светодиодных индикаторах слева направо, от крайнего заднего положения до крайнего переднего. Информация о каждом положении отображается на соответствующем светодиодном индикаторе.



Индикатор положения душевой лейки сзади.



Индикатор положения душевой лейки посередине.



Индикатор положения душевой лейки впереди.

5.5 Стоп



Чтобы выключить душ при любой активированной функции, нажмите на кнопку «Стоп».

5.6 Объем подачи воды

Установите желаемый объем подачи воды путем многократного нажатия на соответствующую кнопку.



Объем подачи воды отобразится на светодиодном индикаторе.
Душевая лейка может быть установлена в одно из пяти положений.

После нажатия на соответствующую кнопку, в зависимости от выбранного объема подачи воды, загорается соответствующее количество светодиодных индикаторов.



Чтобы увеличить объем подачи воды, нажмите на кнопку справа.



Чтобы уменьшить объем подачи воды, нажмите на кнопку слева.

Информация об объеме подачи воды отображается на пяти расположенных рядом друг с другом светодиодных индикаторах слева направо, от меньшего к большему. Чем больше объем подачи воды, тем больше загорается светодиодных индикаторов.



Индикация маленького объема подачи воды.



Индикация среднего объема подачи воды.



Индикация большого объема подачи воды.

6 Эксперт-режим

Кроме описанных базовых функций, в эксперт-режиме также доступны другие функции с дистанционным управлением.



Для активации эксперт-режима удерживайте обе кнопки для регулирования объема подачи воды нажатыми одновременно в течение не менее пяти секунд.



Информация об активации эксперт-режима отображается путем троекратного загорания светодиодных индикаторов.

В эксперт-режиме доступны следующие функции и опции:

6.1 Настройка температуры воды

Для настройки температуры воды доступны пять температурных ступеней в диапазоне от 30 °С до 40 °С.

Для того, чтобы отрегулировать температуру воды, выполните следующие действия:

- Активируйте эксперт-режим.
-  Чтобы повысить температуру воды, нажмите на кнопку для увеличения объема подачи воды.
-  Чтобы снизить температуру воды, нажмите на кнопку для уменьшения объема подачи воды.

Для более детальной информации относительно нужных кнопок см. "[Объем подачи воды](#)".

6.2 Ручная очистка душевой лейки

Для осуществления очистки душевой лейки необходимо выдвинуть ее с помощью пульта дистанционного управления, а затем задвинуть назад.

Для того, чтобы выдвинуть, а затем задвинуть назад душевую лейку, выполните следующие действия:

- Активируйте эксперт-режим.
-  Нажмите на кнопку, с помощью которой можно выдвинуть душевую лейку.

⇒ Душевая лейка выдвигается из панели.

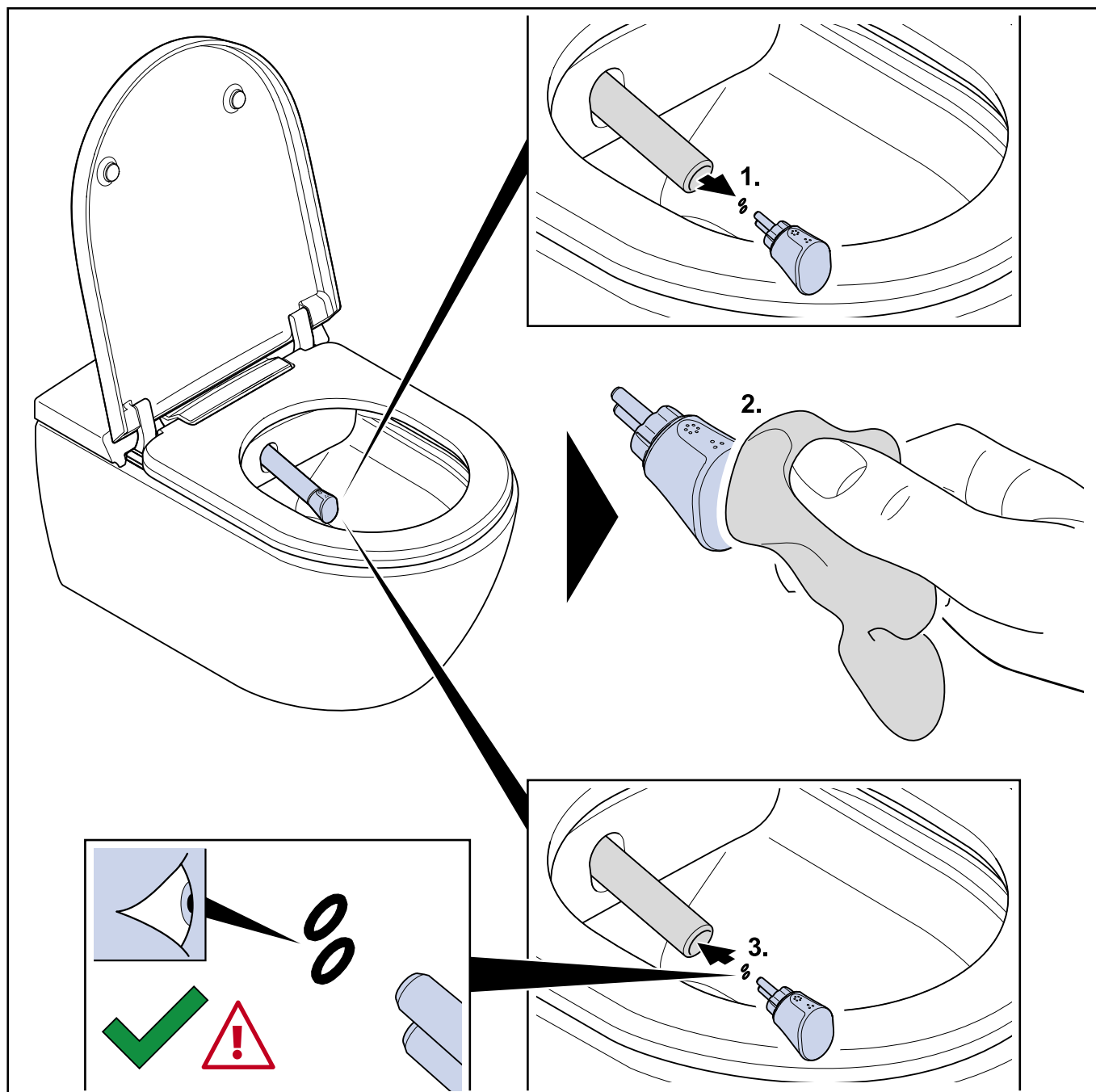

1. Снимите головку лейки.
2. Протрите головку лейки.
3. Протрите лейку полностью.
4. Вставьте чистую головку лейки в специально предназначенное место.

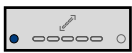
-  Нажмите на кнопку, с помощью которой можно задвинуть душевую лейку.

⇒ Душевая лейка задвигается назад.

В случае, если после выдвижения душевой лейки не будет нажата ни одна из кнопок, через десять минут душевая лейка задвинется назад и примет исходное положение.

Если при выдвинутой душевой лейке нажать на кнопку «Стоп», эксперт-режим будет деактивирован, а душевая лейка задвинется назад и примет исходное положение.

6.3 Подключение ViClean-I 100 к пульту дистанционного управления

Под подключением имеется в виду установление связи между ViClean-I 100 и специальным пультом дистанционного управления. Эта функция необходима лишь при использовании пульта дистанционного управления.

Для установления связи между пультом дистанционного управления и вашим ViClean-I 100 выполните следующие действия в указанном порядке:

- Выключите ваш ViClean-I 100.
- Активируйте эксперт-режим.
-  В эксперт-режиме нажмите на кнопку «Душ для ягодиц».
- Путем нажатия на кнопку «Душ для ягодиц» вы переводите пульт дистанционного управления в режим поиска. В режиме поиска вы можете установить связь между пультом дистанционного управления и вашим ViClean-I 100 через Bluetooth.
- Включите ваш ViClean-I 100.
 - ⇒ Ваш ViClean-I 100 автоматически подключится к вашему пульту дистанционного управления.
 - ⇒ В случае успешного соединения пульт дистанционного управления автоматически выходит из эксперт-режима, при этом светодиодные индикаторы загораются три раза.

6.4 Сброс настроек на ViClean-I 100

Для сброса настроек на ViClean-I 100 выполните следующие действия в указанном порядке:

- Активируйте эксперт-режим.
 -  В эксперт-режиме нажмите на кнопку «Женский душ».
- ⇒ Осуществится сброс всех настроек.

7 Смена батареек

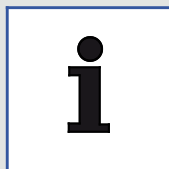
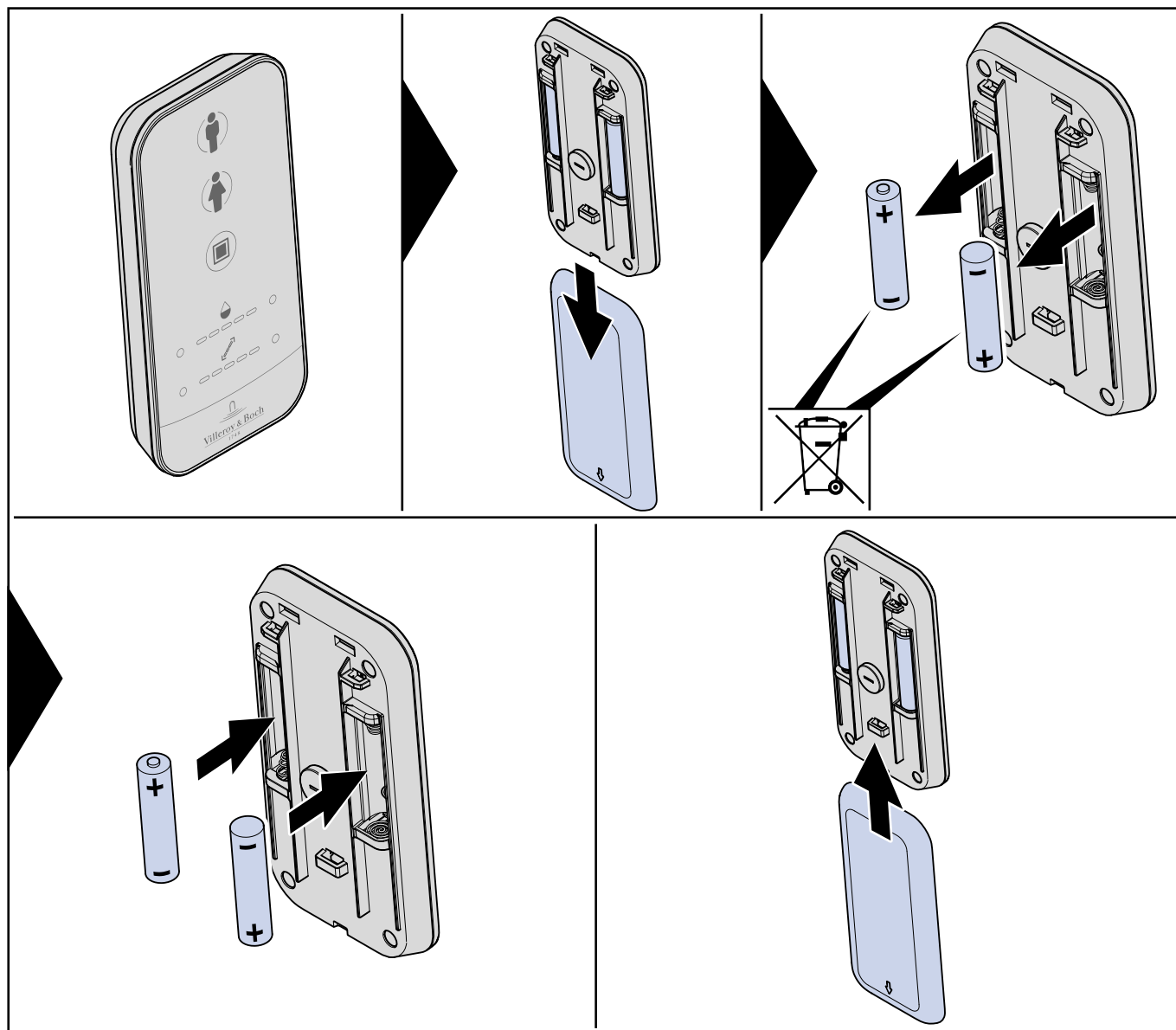

Указание!

Потекшие батарейки следует утилизировать надлежащим образом, перед их извлечением надевайте перчатки. Избегайте контакта с кожей.

Удалите остатки с помощью ткани.



Указание!

Используйте исключительно батарейки LR03/AAA. Не используйте перезаряжаемые батарейки.

Для получения более детальной информации по надлежащей утилизации батареек см. ["Утилизация"](#).

8 Обслуживание и уход



Осторожно!

Повреждение чистящим средством!

Контакт унитаза-биде со средствами для чистки унитазов, рН которых не является нейтральным, и хлорсодержащими, абразивными и едкими чистящими средствами, а также использование чистящих инструментов с шероховатой поверхностью могут стать причиной повреждения изделия.

- Для очистки унитаза-биде используйте исключительно воду, мягкие нейтральные моющие средства и ткани с мягкой поверхностью.
- В случае, если на унитаз-биде попали агрессивное моющее средство или дезинфицирующий очиститель, как можно быстрее смойте их чистой водой.



Осторожно!

Повреждение водой!

Возможно повреждение пульта дистанционного управления в результате контакта с водой.

- Не окунайте пульт дистанционного управления в воду.
- Не мойте пульт дистанционного управления в посудомоечной машине.

8.1 Общие указания по уходу

Для осуществления ежедневного ухода рекомендуем использовать мягкую, не царапающую поверхность губку или ткань.

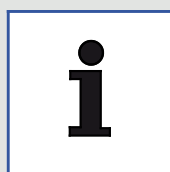

Указание!

Для очистки сиденья унитаза используйте мягкий мыльный раствор, также следите за тем, чтобы на сиденье унитаза и петлях не оставалось влаги.

Для этого протирайте сиденье унитаза и петли мягкой тканью.

Указания по уходу при сильных загрязнениях

Благодаря тому, что поверхность ViClean-I 100 легкая в уходе, вы сможете добиться пышущей свежестью чистоты и оптимального уровня гигиены без использования агрессивных чистящих средств. Если вы все же хотите использовать чистящее средство, рекомендуем брать обычное универсальное.



Осторожно!

Повреждение чистящим средством!

Возможно повреждение сиденья и крышки в результате контакта с чистящим средством.

Во время очистки следите за тем, чтобы сиденье и крышка оставались откинутыми до тех пор, пока чистящее средство не будет смыто.

8.2 QuickRelease

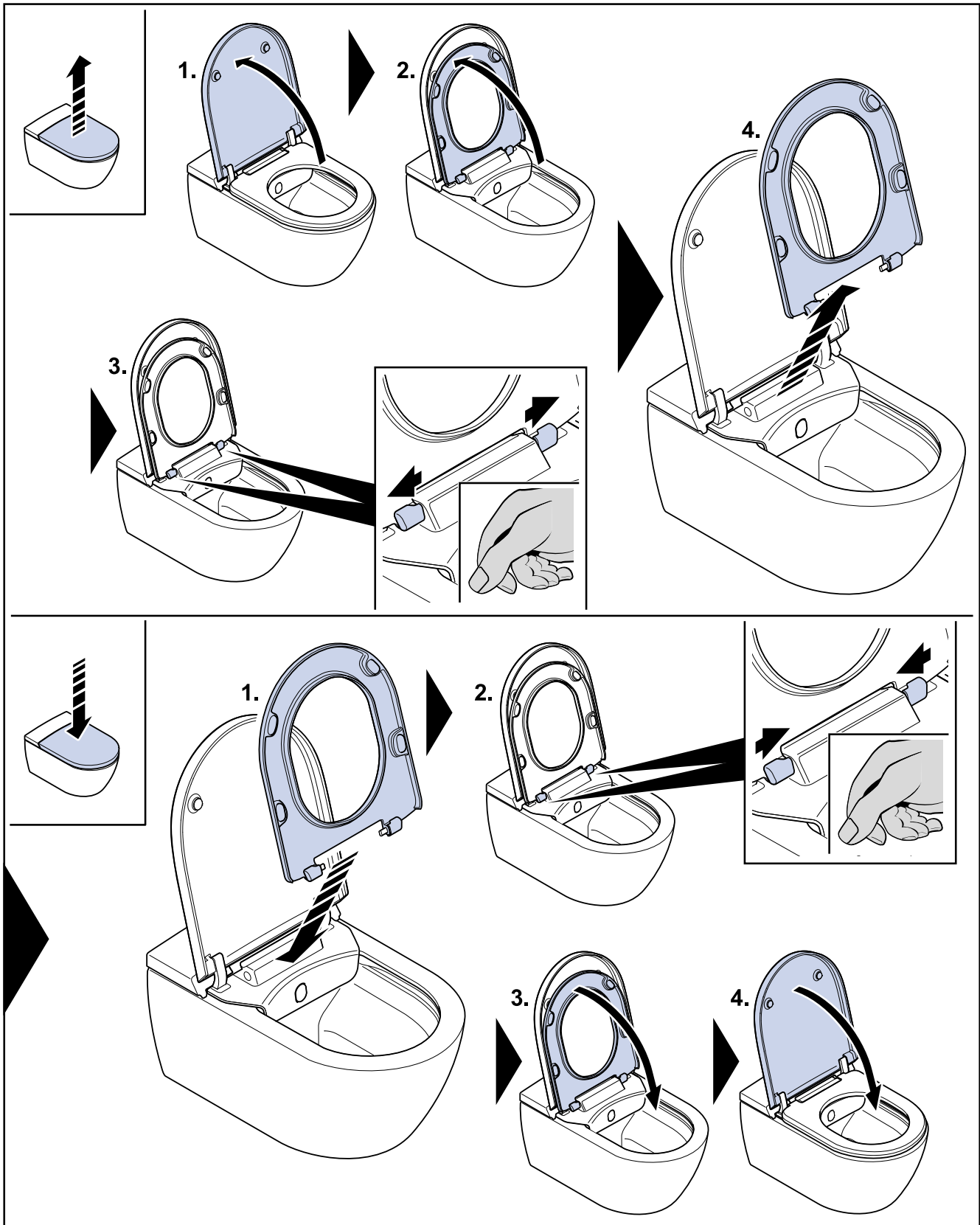

Демонтаж

1. Откройте крышку.
2. Откиньте сиденье.
3. Вытащите оба крепления.
4. Снимите сиденье.

Монтаж

1. Разместите сиденье в установленном положении.
2. Вставьте оба крепления.
3. Опустите сиденье.
4. Закройте крышку.

9 Устранение неисправностей

Если после устранения вами неисправности ViClean-I 100 все еще не работает, сообщите на нашу горячую линию код ошибки, который высвечивается на индикаторе включения.

Для поиска неисправности ориентируйтесь на таблицу ниже.

Поиск неисправности	
Проверьте подачу воды	Осуществляется ли подача воды в вашу квартиру?
	Открыт ли главный кран?
Проверьте подачу электропитания	Осуществляется ли подача электропитания?
	Проверьте аварийный выключатель для ванной комнаты и, при необходимости, верните его в прежнее положение.
Перезагрузите ViClean-I 100 заново	Выключите ViClean-I 100 и через несколько секунд включите его снова.
Проверьте, горит ли индикатор включения.	Проверьте переведен ли переключатель возле индикатора включения ViClean-I 100 в положение ВКЛ. Проверьте, переведен ли предохранитель на предохранительной коробке в положение ВКЛ.
Проверьте исправность пульта дистанционного управления.	Проверьте, не сели ли батарейки. Если батарейки сели, замените их. Защитите пульт дистанционного управления от контакта с водой.

Для устранения неисправности ориентируйтесь на таблицу ниже.

Проблема	Возможное решение
ViClean-I 100 не работает	<p>Проверьте индикатор включения. При нормальной работе изделия на нем горит «00».</p> <p>В случае, если никакой код не высвечивается, проверьте подачу электропитания.</p>
ViClean-I 100 не реагирует на пульт дистанционного управления	Проверьте, правильно ли лежат батарейки в пульте дистанционного управления.
	Проверьте, загораются ли на пульте дистанционного управления индикаторы при нажатии соответствующих кнопок на нем. Если индикаторы не загораются, поменяйте батарейки.
ViClean-I 100 не реагирует, хотя индикаторы на пульте дистанционного управления горят	Включите ViClean-I 100 с помощью приложения ViClean (см. "Приложение ViClean-I 100" , Стр. 18).
	При необходимости замените пульт дистанционного управления.
	Если управление изделием невозможно, проверьте индикатор включения и обратитесь в службу поддержки.

Проблема	Возможное решение
Вода	
Недостаточное давление воды	Увеличьте значение настройки с помощью пульта дистанционного управления или приложения ViClean (см. "Приложение ViClean-I 100", Стр. 18).
	Очистите фильтр.
	Затяните крепежные гайки на месте подвода воды.
Недостаточная температура воды	Увеличьте температуру воды с помощью приложения ViClean (см. "Приложение ViClean-I 100", Стр. 18).
	При низкой температуре воздуха в ванной комнате температура воды в начале ее подачи также может быть низкой.
	В случае, если на индикаторе включения под крышкой панели управления высвечивается цифра (см. "Описание изделия" , номер 3), сообщите об этом в службу поддержки.
Проблема	Возможное решение
Душевая лейка	
Душевая лейка не выдвигается	Выключите ViClean-I 100 и через несколько секунд включите его снова.
	Проверьте индикатор включения и обратитесь в службу поддержки.
Душевая лейка выдвигается слишком медленно	При включении женского душа или душа для ягодиц перед выдвиганием душевая лейка чистится в течение нескольких секунд. Это нормально и не является неисправностью.

Проблема	Возможное решение
Подача воды из душевой лейки внезапно прекращается	Через две минуты после начала подачи воды подача прекращается и душевая лейка задвигается назад. Это нормально.

10 Утилизация

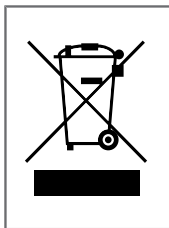

Электроприборы следует сдавать на переработку или утилизировать надлежащим образом. Перед утилизацией электроприбора необходимо вытащить из него батарейки. Электронику категорически запрещено выбрасывать вместе с бытовыми отходами.

Соблюдайте местные предписания.



Батарейки следует сдавать на переработку или утилизировать надлежащим способом. Батарейки категорически запрещено выбрасывать вместе с бытовыми отходами.

Соблюдайте местные предписания.

VILLEROY&BOCH

GERMANY

Villeroy&Boch AG
Bathroom and Wellness Division
Headquarters
66693 Mettlach
Germany

Tel: +49 (0) 68 64 / 81 0

Fax: +49 (0) 68 64 / 81 1484